

Thermostaat tempo™

Warmup®

The world's best-selling floor heating brand™



Installeren en programmeren van de thermostaat tempo™



INLEIDING	2
Elektrische specificaties	3
LOCATIE VAN DE THERMOSTAAT EN SENSOR	3
Locatie van de thermostaat	3
Locatie en installatie van de vloersensor	3
INSTALLATIE	4
Gewone elektrische installatie	4
De thermostaat in de wandcontactdoos monteren	5
PROGRAMMERING	6
Inleiding	6
Pictogrammen	6
Aan de slag	7
De thermostaat programmeren	8
De juiste modus kiezen	9
INSTALLATIE-INSTELLINGEN	9
PROBLEMEN OPLOSSEN	11
GARANTIE	12
CONTACT	12

INLEIDING

De tempo-thermostaat is bedoeld om het comfort van uw huis nog verder te verbeteren. Met de thermostaat kunt u instellen wanneer uw vloerverwarming van Warmup moet worden ingeschakeld.

De thermostaat kan ingangssignalen ontvangen van de volgende sensoren:

1. Luchtsensor in de thermostaat
2. Vloersensor in de te verwarmen vloer (zie de instructies bij de vloerverwarming van Warmup voor meer informatie)

De thermostaat is geen veiligheidsapparaat en dient alleen te worden gebruikt voor verwarmingsproducten van Warmup.

Om beschadiging van uw vloer te voorkomen, dient u het juiste type vloer te kiezen tijdens het programmeren van de thermostaat.

ELEKTRISCHE SPECIFICATIES

Voedingsspanning:	230V +/-15%, 50Hz
Maximale belasting van de schakelaar:	16 A, ~3600W
Sensor:	NTC : 10K @ 25°C
Isolatieklasse:	II
Behuizing:	IP20
Normen:	EN60730-1 & EN60730-2-9

De thermostaat voldoet aan de laagspanningsrichtlijn compatibiliteit.

NB: de thermostaat moet niet worden aangesloten op een intermitterende voedingsbron.

LOCATIE VAN DE THERMOSTAAT EN SENSOR

LOCATIE VAN DE THERMOSTAAT

De thermostaat moet worden geïnstalleerd in een enkelvoudige elektrische wandcontactdoos met een diepte van ten minste 32mm. Voor optimale prestaties dient de thermostaat te worden geplaatst in een ruimte met voldoende ventilatie. Installeer de thermostaat niet naast een raam of deur met veel tocht, in direct zonlicht of boven een warmtebron zoals een radiator of tv. De thermostaat is bedoeld voor een omgeving met een temperatuur van 0°C tot 50°C en relatieve luchtvochtigheid van maximaal 80%.

LOCATIE EN INSTALLATIE VAN DE VLOERSENSOR

De optimale locatie voor de vloersensor staat beschreven in de installatiehandleiding voor verwarmingsapparatuur van Warmup. Raadpleeg die handleiding wanneer u de locatie voor de vloersensor moet bepalen. Warmup raadt u aan om de vloersensor in een leidingkanaal te installeren. Het kanaal beschermt de sensor. Bovendien kunt u de sensor gemakkelijker repareren wanneer deze beschadigd zou raken nadat de vloer is gelegd. Belangrijk bericht met betrekking tot de veiligheid: Dit product maakt gebruik van netspanning. De werkzaamheden moeten daarom worden uitgevoerd door een bevoegde elektricien. Isoleer altijd de voedingsbron voor u de tempo thermostaat installeert of repareert. Schakel de thermostaat niet in tenzij u zeker weet dat de volledige installatie voldoet aan de huidige algemene veiligheidsrichtlijnen voor elektrische installaties. Installeer de elektrische componenten overeenkomstig de nieuwste IEE-richtlijnen voor bedrading en overeenkomstig relevante wettelijke bepalingen.

Maak de voorzijde van de thermostaat los van de wandmodule:

1. Draai beide schroeven aan de onderzijde van de thermostaat los.
2. Maak de voorzijde los door de onderste helft van het frame vast te pakken en eerst naar buiten en vervolgens omhoog te trekken.
3. Leg de voorzijde op een veilige locatie.
4. Voer alle kabels door de inbouwdoos:
5. Controleer of u de volgende kabels hebt aangelegd:
 - Voeding (actief en neutraal)
 - Voor de verwarming (actief en neutraal)
 - Voor de vloersensor
 - Hulpdraad (alleen in Frankrijk)
6. Trek de draden door de wandcontactdoos en sluit ze aan op de klemmen

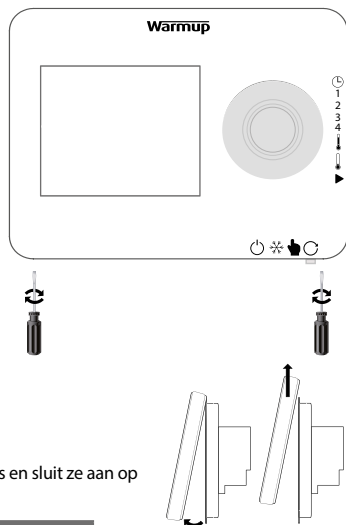

ⓘ BELANGRIJK

Zorg dat draden met meerdere uiteinden helemaal op de klemmen zijn aangesloten en goed vastzitten. Kort losse uiteinden in. Ze kunnen anders kortsluiting veroorzaken.

NB: Wanneer u meer dan twee verwarmingselementen aansluit, dient u een aansluitkastje te plaatsen.

GEWONE ELEKTRISCHE INSTALLATIE

(zie het schema)

1. Sluit de hulpdraad aan (alleen in Frankrijk)
2. Sluit de voeding aan (Actief – MAX. 240 V)
3. Sluit de voeding aan (Neutraal – MAX. 240 V)
4. Sluit de verwarming(en) van Warmup aan (Neutraal – MAX. 3600 W/16 A)
5. Sluit de verwarming(en) van Warmup aan (Actief – MAX. 3600 W/16 A)

6. Niet in gebruik
7. Sluit de eerste kabel van de vloersensor aan (kleur maakt niet uit)
8. Sluit de tweede kabel van de vloersensor aan (kleur maakt niet uit).

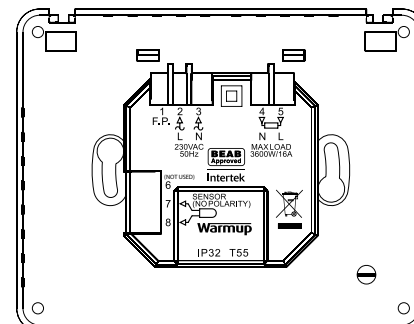

DE THERMOSTAAT IN DE WANDCONTACTDOOS MONTEREN

1. Duw uitstekende draden in de wandcontactdoos en plaats de achterzijde van de thermostaat in de wandcontactdoos.
2. Plaats bevestigingsschroeven in de gaten en bevestig de achterzijde.
3. Controleer eerst of u de thermostaat recht hebt geplaatst voor u de schroeven helemaal aandraait.
4. Plaats de voorzijde van de thermostaat:
 - Lijn de voorzijde uit en plaats hem op de scharnieren.
 - Duw de onderste helft van de voorzijde aan tot u een klikje hoort.
5. **BELANGRIJK:** Draai beide borgschroeven aan.

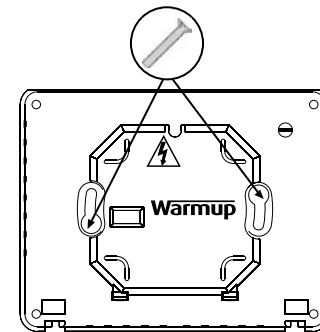

U kunt nu de thermostaat inschakelen en programmeren.

INLEIDING

De tempo-thermostaat kan eenvoudig en op een zeer intuïtieve manier worden geprogrammeerd. Dankzij de schuif- en draai-elementen kan de thermostaat snel en gemakkelijk worden ingesteld.

1. Draaiknop (draai de knop naar rechts om de temperatuur te verhogen en naar links om de temperatuur te verlagen.)
2. Hoofdknop
3. Schuifbalk "Programma" (alleen te gebruiken)
4. Schuifbalk "Modus"
5. Resetknop
6. Vervangbare CR2032-batterij

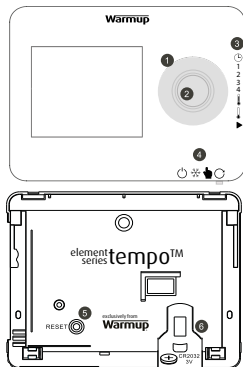

PICTOGRAMMEN

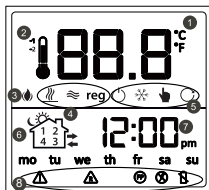

1	Toont normaal gesproken de huidige temperatuur in de ruimte. Dit kan de temperatuur van de vloer of de kamertemperatuur zijn. (zie pictogram 4). Wanneer u een programma of handmatige temperatuur instelt, toont dit pictogram tijdelijk de ingestelde temperatuur.
2	Wanneer een programma is ingesteld, toont deze thermometer of de thermostaat een "Comfort" of "Afkoel" temperatuur aanhoudt. Pictogrammen wanneer "Comfort -1/-2" de doeltemperatuur is, wordt het pictogram getoond (alleen wanneer de hulpdraad is aangesloten).
3	Het pictogram wordt getoond wanneer de verwarming is ingeschakeld.

4	Deze pictogrammen tonen het type temperatuurregeling dat wordt gebruikt: Vloersensor: Luchtensor: Regulator reg (deze modus dient alleen gebruikt te worden in speciale omstandigheden; neem voor meer informatie contact op met Warmup).
5	Deze pictogrammen tonen de modus waarin uw thermostaat wordt gebruikt: De programmamodus voert het geplande programma uit De handmatige modus zorgt voor een constante temperatuur De vorstbeveiliging voorkomt dat de temperatuur daalt tot onder 5°C Stand-by modus NB: Als de thermostaat het pictogram voor handmatige programmering én het comfortpictogram toont, is de handmatige modus ingesteld. De thermostaat handhaaft dan een constante temperatuur tot de volgende geprogrammeerde periode aanbreekt.
6	Deze pictogrammen geven aan welk dagdeel is geprogrammeerd 1 's morgens 2 's middags 3 's avonds 4 's nachts
7	Dit deel van het venster laat zien welke dag het is en hoe laat het is
8	Deze pictogrammen worden getoond wanneer er sprake is van storingen (raadpleeg het hoofdstuk "Problemen oplossen") of speciale opdrachten: Hulpdraad Er is geen netstroom Fout in de vloersensor De batterij is leeg De limiet voor oververhitting is bereikt

AAN DE SLAG

U kunt de tempo-thermostaat programmeren door de schuifbalk Programma van boven naar beneden te schuiven. Het programma wordt dan dienovereenkomstig aangepast. U kunt vergissingen ongedaan maken door de schuifbalk Programma naar de vorige positie te verplaatsen en opnieuw te beginnen. Draai aan de draaiknop om een ingestelde waarde te wijzigen. Wanneer u op de hoofdknop drukt, wordt de waarde



geaccepteerd. U gaat daarna naar de volgende waarde die moet worden ingesteld. De tempomthermostaat bevat een aantal "Installatieinstellingen". Wanneer uw thermostaat op de juiste wijze is geïnstalleerd en goed werkt, hoeft u deze instellingen niet opnieuw te programmeren. Meer informatie vindt u in het hoofdstuk "Installatieinstellingen". U kunt voor uw thermostaat de volgende programmering instellen:

- "Alle dagen hetzelfde"
- "Op weekdays hetzelfde, in het weekend anders"
- "Elke dag anders"

Raadpleeg "Dag en tijd instellen" hieronder om deze instelling te wijzigen.





DE THERMOSTAAT PROGRAMMEREN

U kunt de thermostaat programmeren door de schuifbalk Programma rechts op de thermostaat van boven naar beneden te schuiven. In de tabel hieronder staat wat u bij elke stap kunt instellen.

Dag en tijdstip instellen		Draai aan de draaiknop om de huidige tijd te wijzigen. Druk daarna op de hoofdknop. U kunt nu de dag van de week instellen. Draai aan de draaiknop om de juiste dag te selecteren. Standaard kunt u voor de thermostaat een programma voor de weekdays en weekends (5/2) instellen. Houd de hoofdknop 5 seconden ingedrukt om een programma te kiezen dat alle dagen hetzelfde is of om voor elke dag een andere instelling te programmeren. Draai in deze modus aan de draaiknop om de instelling te wijzigen. Duw op de hoofdknop of verplaats de schuifbalk Programma om de ingestelde waarde te accepteren. Verplaats de schuifbalk Programma na het instellen van de dag en het tijdstip naar de volgende positie om de waarde in te stellen.
De tijd instellen	1 2 3 4	U kunt in deze posities de starttijd instellen voor " 's morgens" (1), "overdag" (2), " 's avonds" (3) en " 's nachts" (4). Uw instellingen voor 's morgens en 's avonds volgen de comforttemperatuur. De instellingen voor overdag en 's nachts volgen de afkoeltemperatuur. Selecteer met behulp van de draaiknop een starttijd en druk op de hoofdknop om naar de volgende dag te gaan. Wanneer u de hoofdknop 3 seconden ingedrukt houdt, wordt de starttijd naar de volgende dag gekopieerd. NB: als u de thermostaat zo wilt instellen dat de comforttemperatuur gedurende de hele dag wordt gehandhaafd en alleen 's nachts afneemt, hoeft u de starttijd voor overdag alleen maar op hetzelfde tijdstip in te stellen als de starttijd voor 's avonds.
De temperatuur instellen		Hier kunt u instellen welke temperaturen moeten worden gehandhaafd voor de comfort- en afkoeltemperatuur.
Voltoeien		Verplaats de schuifbalk Programma naar de onderste positie. Uw thermostaat is nu helemaal ingesteld. De thermostaat zal de ruimte niet verwarmen als de schuifbalk Programma niet op deze stand staat.

DE JUISTE MODUS KIEZEN

U kunt de thermostaat zo instellen dat een programma wordt uitgevoerd, een constante temperatuur wordt gehandhaafd of uw leidingen efficiënt worden beschermd tegen bevriezing. Daarnaast kunt u de stand-by modus instellen. U kunt deze modus selecteren door de schuifbalk Modus onderaan de thermostaat te verplaatsen.

Stand-by		De thermostaat wordt niet ingeschakeld. NB: de thermostaat is wel gewoon aangesloten op de voeding en uw verwarming wordt niet geïsoleerd. Koppel de thermostaat altijd los van de netstroom voor u onderhoudswerkzaamheden uitvoert.
Vorstbeveiliging		De thermostaat voorkomt dat de temperatuur daalt tot onder 5 °C
Handmatig		De thermostaat handhaaft een continue temperatuur. Draai gewoon aan de draaiknop om de temperatuur te wijzigen.
Auto		In deze stand voert de thermostaat de door u gekozen programmering uit. Draai gewoon aan de draaiknop om de temperatuur tijdelijk te verhogen. De thermostaat hervat de gewone programmering aan het begin van de volgende verwarmingsperiode.







INSTALLATIE-INSTELLINGEN

Di zijn instellingen die door de installateur van de thermostaat moeten worden ingesteld en die normaliter niet opnieuw moeten worden gewijzigd.

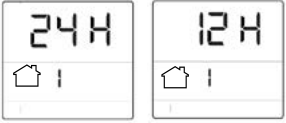

Om in de instelmodus van de installateur te komen, moet u er eerst voor zorgen dat de Tempo thermostaat is ingeschakeld. Zodra de thermostaat onder spanning staat, verwijdert u de voorzijde van de thermostaat uit de wandplaat. Houd de hoofdknop ingedrukt terwijl u de frontmodule weer op de wandplaat bevestigt.

Enmaal in de instelmodus voor de installateur kunt u de draaiknop draaien om uw selectie te wijzigen en op de hoofdknop drukken om uw instelling te accepteren. Ga verder met de volgende stap. Als u alle stappen hebt doorlopen, verlaat u automatisch de instelmodus voor het installateurs.



INSTALLATIE-INSTELLINGEN

Configuratie-instelling	Standaard-waarde	Voorbeeld van Lcd-scherm
1 Tijdsindeling wijzigen (12/24)	24	
2 Meeteenheid wijzigen (°C/°F)	°C	
3 Sensor voor doeltemperatuur wijzigen (vloer/lucht/regelaar)	Vloer	
NB: wanneer u kiest voor "Regelaar" zal de thermostaat in cycli van 10 minuten een door u in te stellen aantal minuten verwarmen		
4 Type vloersensor wijzigen (NTC10K/NTC12K)	NTC10K	
5 Bepaal of de thermostaat "Adaptive Learning" gebruikt om de ruimte voor te verwarmen overeenkomstig uw programmering	AAN	
6 Hulpdraad (alleen in Frankrijk)	UIT	

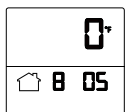
INSTALLATIE-INSTELLINGEN

7	Stel een oververhittingslimiet in om uw vloer te beschermen. NB: u kunt in dit geval alleen een temperatuur instellen tot 2 °C onder de gekozen limiet	30°C		Maximale oververhittingslimieten Tegels 40°C Steen 40°C Hout/laminaat 28°C Tapijt 28°C Vinyl 28°C
8	Stel een beginwaarde in om de temperatuurwaarden van uw thermostaatsensoren te kalibreren	0°C		

PROBLEEM OPLOSSEN

Foutmelding	Beschrijving/oplossing
De thermostaat regelt de temperatuur niet	Controleer of de schuifbalk Programma op de juiste positie (onderaan) staat en of de schuifbalk Modus (onderaan) op de handmatige stand of programmeerstand staat
Fout in de vloersensor  "- -"	Als het pictogram voor een fout in de vloersensor of "- -" op het scherm wordt getoond, kan uw thermostaat de temperatuur van de vloer niet meten. Neem in dat geval contact op met Warmup.
Oververhitting 	Wanneer u het pictogram voor oververhitting ziet, is uw vloer te warm geworden. De thermostaat verwarmt de vloer dan niet langer. Neem in dat geval contact op met Warmup.
Batterij leeg 	Het pictogram "Batterij leeg" wordt getoond wanneer u de batterij moet vervangen. U moet de thermostaat aansluiten op netstroom om hem te laten functioneren. Gebruik geen voedingsbron die kan worden onderbroken. Wanneer u geen batterij plaatst, kan de thermostaat de kloktijd niet handhaven wanneer er een stroomstoring optreedt.

PROBLEMEN OPLOSSEN

Foutmelding	Beschrijving/oplossing
De verwarming begint te vroeg	Uw verwarming slaat wellicht te vroeg aan omdat u de functie "Adaptive Learning" hebt ingeschakeld. Wanneer deze functie is ingeschakeld, leert uw thermostaat hoeveel tijd nodig is om aan het begin van de comfortperiode op de juiste temperatuur te zijn. Raadpleeg het hoofdstuk "Installatie-instellingen" in deze handleiding.
Onjuiste afstelling	De thermostaat hoeft normaal gesproken niet te worden gekalibreerd. Dat is echter wel nodig wanneer u een compensatie voor de temperatuurinstellingen wilt opgeven. Raadpleeg het hoofdstuk "Installatieinstellingen" voor meer informatie".
Geen netstroom. 	Het pictogram geeft aan dat de thermostaat geen netstroom ontvangt. Controleer of de thermostaatmodule goed is aangesloten op de voedingsmodule en of de thermostaat is aangesloten op een lichtnet van 230 V.
Regulator mode (reg) (reg)	In deze modus zal de thermostaat in cycli van 10 minuten een door u in te stellen aantal minuten verwarmen. De thermostaat baseert zich dan niet op de huidige temperatuur.
Hulpdraad	De thermostaat kan reageren op de 6 standaardopdrachten van een hulpdraad. Neem voor meer informatie contact op met Warmup (alleen in Frankrijk).
"HI" of "LO"	De thermostaat toont "HI" als de omgevingstemperatuur hoger is dan 50°C (122 °F) en "LO" wanneer de omgevingstemperatuur lager is dan 0°C (32 °F).

GARANTIE

Warmup plc garandeert dat dit product bij normaal gebruik en bij normaal onderhoud gedurende drie (3) jaar vanaf de aankoopdatum geen productie- of materiaalfouten bevat. Deze garantie is niet van invloed op uw wettelijke rechten.

CONTACT

Warmup Nederland

T : 0800 0226 182

nl@warmup.com

www.warmupnederland.nl